

*Продвижение инноваций Hager Tehalit продолжается: Со времени появления наших актуальных основных каталогов мы снова разработали для Вас многочисленные новые продукты, которые дают Вам еще больше применений. Вы находите все новшества в этом каталоге. Мы желаем Вам большого успеха при применении этих новых продуктов!*



Новый щит Орион+  
Общая информация

Стр. 2



Щиты Орион+

Стр. 4

Орион+



Навесные щиты  
Univers IP43

Стр. 16



Навесные щиты  
Univers IP43  
Принадлежности

Стр. 20

Univers  
Настенные  
щиты



Напольные шкафы  
Univers

Стр. 30

Univers  
Напольные  
шкафы



Модульные блоки  
Univers N

Стр. 34

Univers N  
Внутреннее  
заполнение



## С высокой степенью защиты: Новый щиток Орион+

Наш "всемогущий" для установки внутри и снаружи помещений:

Благодаря своей прочной конструкции и высокой степени защиты IP65 корпус щитка может противостоять механическим нагрузкам, влажности и действию химических веществ. Это гарантирует длительную и надежную работу встроенных приборов при неблагоприятных внешних условиях.

Варианты внутреннего исполнения: монтажные пластины из стали или пластика, а также широкий ряд систем S и C с DIN-рейками, отвечающих любым потребностям.



### Преимущества для вас:

- Степень защиты IP65 и класс защиты I + II допускают использование в помещениях и вне помещений.
- Варианты класса защиты I допускают фланцевое соединение шкафов друг над другом.
- Вариант II изготовлен из полистирола, усиленного стекловолокном и стойкого к воздействию неблагоприятных погодных факторов.

### Технические характеристики:

<b>Монтаж:</b>	наружный
<b>Степень защиты:</b>	IP65
<b>Класс защиты:</b>	I - настенный вариант исполнения из стального листа II - настенный вариант исполнения из полистирола, усиленного стекловолокном.
<b>Двери:</b>	с трехрядным наружным уплотнением
<b>Расчетные параметры:</b>	In максимально 630 A Icc 35 кА Ue максимально 400 В Ui 690 В
<b>Стандарты:</b>	CEI EN 50298 IES EN 62208



Направление открывания может быть легко изменено как вправо, так и влево с углом открывания 140°.



Простой и быстрый монтаж на стену благодаря четырем фиксаторам

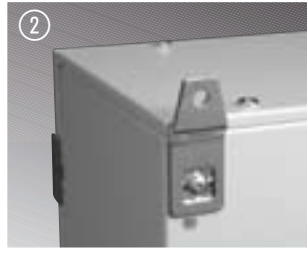

Съемные верхние и нижние крышки в варианте исполнения щитка из листовой стали позволяют не затрачивать больших усилий при сверлении отверстий для ввода кабелей и также снабжены вспененным уплотнителем.

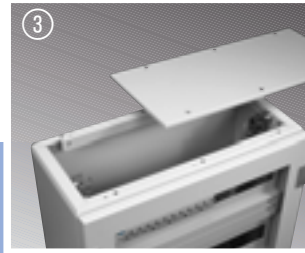

Монтаж и подключение производятся вне корпуса. По окончании этих работ несущая рама защелкивается в щитке на своем месте, а затем прикручивается.



Винты PZ2 с технологией быстрой фиксации из нашей оправдавшей себя системы univers N.

## Советы для профессионалов



Аккуратная прокладка линий благодаря хорошим направляющим (кабельным держателям)

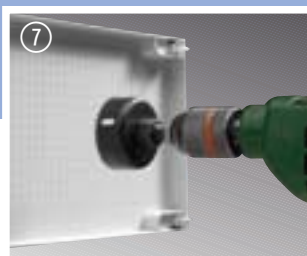

Снимаемые защитные крышки на обратной стороне снабжены разметкой, которая облегчает точное выполнение отверстий для установки и крепления встраиваемых приборов.



Эргономичные захваты обеспечивают простое и надежное обращение с крышками.

**Орион Плюс - щитки навесного исполнения, степень защиты IP65, степень защиты от прямого касания I**

**Размеры**

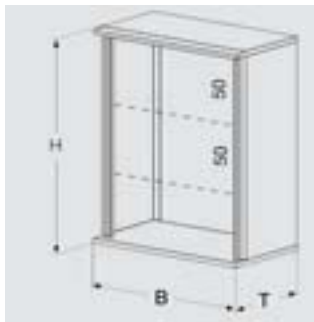







**Корпус**

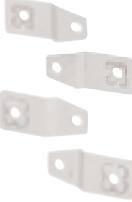

**герметизирующие элементы для монтажа щитков одним над другим**



H высота мм	B ширина мм	T глубина мм	Кол-во блоков, по 50 мм	Количество модулей по 17,5мм						со сплошной дверью	с прозрачной дверью	
				Кол-во рядов H150	System+S на DIN-рейке	Общее количество модулей	System+C на DIN-рейке	общее количество модулей				
300	250	160	-	-	-	-	-	-	-	FL102A	FL152A	FL670A
350	300	160	6	300	2	12	24	10	20	FL104A	FL154A	FL670A
350	300	200	6	300	2	12	24	10	20	FL105A	FL155A	FL670A
500	300	160	9	450	3	12	36	10	30	FL109A	FL159A	FL670A
500	300	200	9	450	3	12	36	10	30	FL110A	FL160A	FL670A
500	400	160	9	450	3	18	54	16	48	FL111A	FL161A	FL670A
500	400	200	9	450	3	18	54	16	48	FL112A	FL162A	FL670A
650	400	200	12	600	4	18	72	16	64	FL117A	FL167A	FL670A
650	400	250	12	600	4	18	72	16	64	FL118A	FL168A	FL670A
650	500	200	12	600	4	-	-	22	88	FL119A	FL169A	FL670A
650	500	250	12	600	4	-	-	22	88	FL120A	FL170A	FL670A
800	500	200	15	750	5	-	-	22	110	FL121A	FL171A	FL670A
800	500	250	15	750	5	-	-	22	110	FL122A	FL172A	FL670A
800	600	250	15	750	5	-	-	26	130	FL123A	FL173A	FL670A
800	600	300	15	750	5	-	-	26	130	FL124A	FL174A	FL670A
950	600	250	18	900	6	-	-	26	156	FL125A	FL175A	FL670A
950	600	300	18	900	6	-	-	26	156	FL126A	FL176A	FL670A
950	800	250	18	900	6	-	-	37	222	FL127A	FL177A	FL670A
950	800	300	18	900	6	-	-	37	222	FL128A	FL178A	FL670A
1250	600	250	24	1200	8	-	-	26	208	FL129A	FL179A	FL670A
1250	800	300	24	1200	8	-	-	37	296	FL130A	FL180A	FL670A

<p>Основание</p> 	<p>Скобы для крепления на стену</p> 	<p>заземляющий провод</p> 	<p>трехгранный ключ для запираения двери</p>  <p>spare</p>	<p>ключ с двойным вырезом</p> 	<p>Четырехгранный ключ 8 мм для запираения двери</p> 	<p>Четырехгранный ключ 6 мм для запираения двери</p> 	<p>Ручка с цилиндрическим замком. Устанавливаются только на вставки под трехгранный ключ (FL93Z).</p> 
-	FL85Z	FL874A	FL93Z	FL95Z	FL80Z	FL82Z	FL96Z
-	FL85Z	FL874A	FL93Z	FL95Z	FL80Z	FL82Z	FL96Z
-	FL85Z	FL874A	FL93Z	FL95Z	FL80Z	FL82Z	FL96Z
-	FL85Z	FL874A	FL93Z	FL95Z	FL80Z	FL82Z	FL96Z
-	FL85Z	FL874A	FL93Z	FL95Z	FL80Z	FL82Z	FL96Z
-	FL85Z	FL874A	FL93Z	FL95Z	FL80Z	FL82Z	FL96Z
-	FL85Z	FL874A	FL93Z	FL95Z	FL80Z	FL82Z	FL96Z
-	FL85Z	FL874A	FL93Z	FL95Z	FL80Z	FL82Z	FL96Z
-	FL85Z	FL874A	FL93Z	FL95Z	FL80Z	FL82Z	FL96Z
FL957A	FL85Z	FL874A	FL93Z	FL95Z	FL80Z	FL82Z	FL96Z
FL958A	FL85Z	FL874A	FL93Z	FL95Z	FL80Z	FL82Z	FL96Z
FL957A	FL85Z	FL874A	FL93Z	FL95Z	FL80Z	FL82Z	FL96Z
FL958A	FL85Z	FL874A	FL93Z	FL95Z	FL80Z	FL82Z	FL96Z
FL959A	FL85Z	FL874A	FL93Z	FL95Z	FL80Z	FL82Z	FL96Z
FL960A	FL85Z	FL874A	FL93Z	FL95Z	FL80Z	FL82Z	FL96Z
FL959A	FL85Z	FL874A	FL93Z	FL95Z	FL80Z	FL82Z	FL96Z
FL960A	FL85Z	FL874A	FL93Z	FL95Z	FL80Z	FL82Z	FL96Z
FL961A	FL85Z	FL874A	FL93Z	FL95Z	FL80Z	FL82Z	FL96Z
FL962A	FL85Z	FL874A	FL93Z	FL95Z	FL80Z	FL82Z	FL96Z
FL959A	FL85Z	FL874A	FL93Z	FL95Z	FL80Z	FL82Z	FL96Z
FL962A	FL85Z	FL874A	FL93Z	FL95Z	FL80Z	FL82Z	FL96Z

**Орион Плюс - щитки навесного исполнения, степень защиты IP65, степень защиты от прямого касания I**

**Размеры**



Количество горизонтальных панелей по 50 мм

Количество модулей по 17,5мм

H высота мм	B ширина мм	T глубина мм	Количество горизонтальных панелей по 50 мм	Количество модулей по 17,5мм	Количество модулей по 17,5мм		Общее количество модулей	Количество модулей по 17,5мм		Общее количество модулей
					количество реек	количество модулей на DIN-рейке		количество модулей на DIN-рейке	общее количество модулей	
300	250	160	-	-	-	-	-	-	-	-
350	300	160	6	300	2	12	24	10	20	20
350	300	200	6	300	2	12	24	10	20	20
500	300	160	9	450	3	12	36	10	30	30
500	300	200	9	450	3	12	36	10	30	30
500	400	160	9	450	3	18	54	16	48	48
500	400	200	9	450	3	18	54	16	48	48
650	400	200	12	600	4	18	72	16	64	64
650	400	250	12	600	4	18	72	16	64	64
650	500	200	12	600	4	-	-	22	88	88
650	500	250	12	600	4	-	-	22	88	88
800	500	200	15	750	5	-	-	22	110	110
800	500	250	15	750	5	-	-	22	110	110
800	600	250	15	750	5	-	-	26	130	130
800	600	300	15	750	5	-	-	26	130	130
950	600	250	18	900	6	-	-	26	156	156
950	600	300	18	900	6	-	-	26	156	156
950	800	250	18	900	6	-	-	37	222	222
950	800	300	18	900	6	-	-	37	222	222
1250	600	250	24	1200	8	-	-	26	208	208
1250	800	300	24	1200	8	-	-	37	296	296

**Корпус**



со сплошной дверью

с прозрачной дверью

FL102A

FL152A

FL104A

FL154A

FL105A

FL155A

FL109A

FL159A

FL110A

FL160A

FL111A

FL161A

FL112A

FL162A

FL117A

FL167A

FL118A

FL168A

FL119A

FL169A

FL120A

FL170A

FL121A

FL171A

FL122A

FL172A

FL123A

FL173A

FL124A

FL174A

FL125A

FL175A

FL126A

FL176A

FL127A

FL177A

FL128A







FL178A

FL129A

FL179A

FL130A

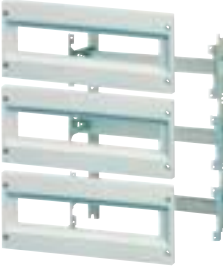
FL180A

Монтажная плита из стального листа	Монтажная плита из полимера	Крепежные элементы монтажной платы	Внутренняя дверь	Панели для модульных приборов	монтажные шины
				 Система + S	 система + C
FL402A	FL422A	FL450A	FL542A	-	-
FL404A	FL423A	FL450A	FL544A	FL980A	FL461A + 2 x FL361A
FL404A	FL423A	FL450A	FL544A	FL980A	FL461A + 2 x FL361A
FL407A	FL424A	FL450A	FL547A	FL981A	FL462A + 3 x FL361A
FL407A	FL424A	FL450A	FL547A	FL981A	FL462A + 3 x FL361A
FL408A	FL425A	FL450A	FL548A	FL982A	FL462A + 3 x FL362A
FL408A	FL425A	FL450A	FL548A	FL982A	FL462A + 3 x FL362A
FL412A	FL426A	FL450A	FL551A	FL983A	FL463A + 4 x FL362A
FL412A	FL426A	FL450A	FL551A	FL983A	FL463A + 4 x FL362A
FL413A	FL427A	FL450A	FL552A	-	FL463A + 4 x FL363A
FL413A	FL427A	FL450A	FL552A	-	FL463A + 4 x FL363A
FL414A	FL428A	FL450A	FL554A	-	FL465A + 5 x FL363A
FL414A	FL428A	FL450A	FL554A	-	FL465A + 5 x FL363A
FL415A	FL429A	FL450A	FL555A	-	FL466A + 5 x FL364A
FL415A	FL429A	FL450A	FL555A	-	FL466A + 5 x FL364A
FL416A	FL430A	FL450A	FL556A	-	FL467A + 6 x FL364A
FL416A	FL430A	FL450A	FL556A	-	FL467A + 6 x FL364A
FL417A	FL431A	FL450A	FL557A	-	FL467A + 6 x FL365A
FL417A	FL431A	FL450A	FL557A	-	FL467A + 6 x FL365A
FL418A	FL432A	FL450A	FL558A	-	FL468A + 8 x FL365A
FL419A	FL433A	FL450A	FL559A	-	FL468A + 8 x FL365A



VP03Z

глухая панель  
высотой 150 мм  
для системы +S

Для панели шириной  
300 мм  
400 мм

VP03Z  
VP04Z

Орион Плюс - щитки навесного исполнения, степень защиты IP65, степень защиты от прямого касания II □

Размеры



H высота мм	B ширина мм	T глубина мм	Количество горизонтальных панелей по 50 мм	Количество реек	Количество модулей по 17,5мм					со сплошной дверью	с прозрачной дверью
					количество реек	количество модулей на DIN-рейке	Общее количество модулей	количество модулей на DIN-рейке	общее количество модулей		
350	300	160	6	300	2	12	24	10	20	FL204B	FL254B
500	300	200	9	450	3	12	36	10	30	FL209B	FL259B
500	400	200	9	450	3	18	54	16	48	FL213B	FL263B
650	400	200	12	600	4	18	72	16	64	FL216B	FL266B
650	500	250	12	600	4	-	-	22	88	FL221B	FL271B
800	600	300	15	750	5	-	-	26	130	FL229B	FL279B

Корпус



Размеры

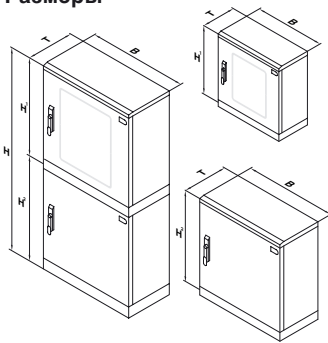

Шкафы с двумя секциями



сплошная дверь



прозрачная дверь



H Высота мм	L Ширина мм	T Глубина мм	Ширина для модулей мм	Высота				верхняя секция в мм	нижняя секция в мм	верхняя секция	нижняя секция	верхняя секция	нижняя секция
				верхняя секция в мм	нижняя секция в мм	FL	FL						
1150	850	300	750	9	450	9	450	FL350B	FL385B	FL385B	FL405B	FL405B	
1450	850	300	750	9	450	15	750	FL352B	FL385B	FL386B	FL405B	FL406B	
1750	850	300	750	9	450	21	1050	FL354B	FL385B	FL387B	FL405B	FL407B	
1750	850	300	750	15	750	15	750	FL356B	FL386B	FL386B	FL406B	FL406B	
2050	850	300	750	15	750	21	1050	FL358B	FL386B	FL387B	FL406B	FL407B	

Комбинируя корпуса и двери шкафов можно выбрать самую удобную для Вас конфигурацию



Скобы для крепления к стене	Трехгранный ключ для запираения двери	Ключ с двойным вырезом	Четырехгранный ключ 8 мм для запираения двери	Ручка с цилиндрическим замком. Устанавливаются только на вставки под трехгранный ключ (FL93Z).	Монтажная плита из стального листа	Монтажная плита из полимера
						
FL863Z	FL94Z	FL97Z	FL81Z	FL96Z	FL404A	FL423A
FL863Z	FL94Z	FL97Z	FL81Z	FL96Z	FL407A	FL424A
FL863Z	FL94Z	FL97Z	FL81Z	FL96Z	FL408A	FL425A
FL863Z	FL94Z	FL97Z	FL81Z	FL96Z	FL412A	FL426A
FL863Z	FL94Z	FL97Z	FL81Z	FL96Z	FL413A	FL427A
FL863Z	FL94Z	FL97Z	FL81Z	FL96Z	FL415A	FL429A

Трехгранный замок	Замок для ключа с двойным вырезом	Врезной замок	Направляющие	Монтажная плита из стального листа		Монтажная плита из полимера	
							
				верхняя секция	нижняя секция	верхняя секция	нижняя секция
17684	17685	FL98Z	FL672E	FL520E	FL520E	FL560E	FL560E
17684	17685	FL98Z	FL672E	FL520E	FL521E	FL560E	FL561E
17684	17685	FL98Z	FL672E	FL520E	FL522E	FL560E	FL562E
17684	17685	FL98Z	FL672E	FL521E	FL521E	FL561E	FL561E
17684	17685	FL98Z	FL672E	FL521E	FL522E	FL561E	FL562E

**Орион Плюс - щитки навесного исполнения, степень защиты IP65, степень защиты от прямого касания II □**

**Размеры**

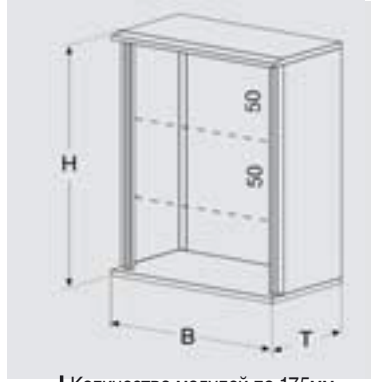

H высота мм	B ши- рина мм	T глуби- на мм	Коли- чество гори- зонта- льных пане- лей по 50 мм	Коли- чество реек	Количество модулей по 17,5мм				
					количес- тво модулей на DIN-рейке	Общее количес- тво модулей	количес- тво модулей на DIN-рейке	общее количес- тво модулей	
350	300	160	6	300	2	12	24	10	20
500	300	200	9	450	3	12	36	10	30
500	400	200	9	450	3	18	54	16	48
650	400	200	12	600	4	18	72	16	64
650	500	250	12	600	4	-	-	22	88
800	600	300	15	750	5	-	-	26	130

**Корпус**



со сплошной  
дверью

с прозрачной  
дверью

**Размеры**

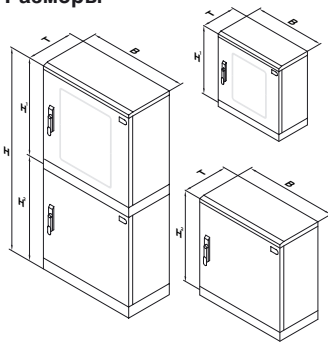

**Шкафы с двумя секциями**

**сплошная дверь**

**прозрачная дверь**



H Высота мм	L Ширина мм	T Глубина мм	Ширина для модулей мм	Высота								
				верхняя секция в панелях по 50 мм			нижняя секция в панелях по 50 мм					
1150	850	300	750	9	450	9	450	FL350B	верхняя секция FL385B	нижняя секция FL385B	верхняя секция FL405B	нижняя секция FL405B
1450	850	300	750	9	450	15	750	FL352B	FL385B	FL386B	FL405B	FL406B
1750	850	300	750	9	450	21	1050	FL354B	FL385B	FL387B	FL405B	FL407B
1750	850	300	750	15	750	15	750	FL356B	FL386B	FL386B	FL406B	FL406B
2050	850	300	750	15	750	21	1050	FL358B	FL386B	FL387B	FL406B	FL407B

**Комбинируя корпуса и двери шкафов можно выбрать самую удобную для Вас конфигурацию**

Крепежные элементы монтажной плиты	Внутренняя дверь из полимера	Панели для модульных приборов	монтажные шины
		sistem + S	sistem + C
FL450A	FL643A	FL980A	FL459A + 2 x FL361A
FL450A	FL644A	FL981A	FL462A + 3 x FL361A
FL450A	FL645A	FL982A	FL462A + 3 x FL362A
FL450A	FL646A	FL983A	FL463A + 4 x FL362A
FL450A	FL647A	-	FL463A + 4 x FL363A
FL450A	FL649A	-	FL466A + 5 x FL364A

Крепежные элементы монтажной плиты	Внутренняя дверь из стали		монтажные шины	
	верхняя секция	нижняя секция	система + C	
			верхняя секция	нижняя секция
FL450A	FL600E	FL600E	FL460A	FL460A
FL450A	FL600E	FL601E	FL460A	FL466A
FL450A	FL600E	FL602E	FL460A	FL434A
FL450A	FL601E	FL601E	FL466A	FL466A
FL450A	FL601E	FL602E	FL466A	FL434A



глухая панель высотой 150 мм для системы +S

Для панели шириной 300 мм 400 мм

VP03Z  
VP04Z

VP03Z

Орион Плюс - щитки навесного исполнения, степень защиты IP65, степень защиты от прямого касания Габаритные размеры

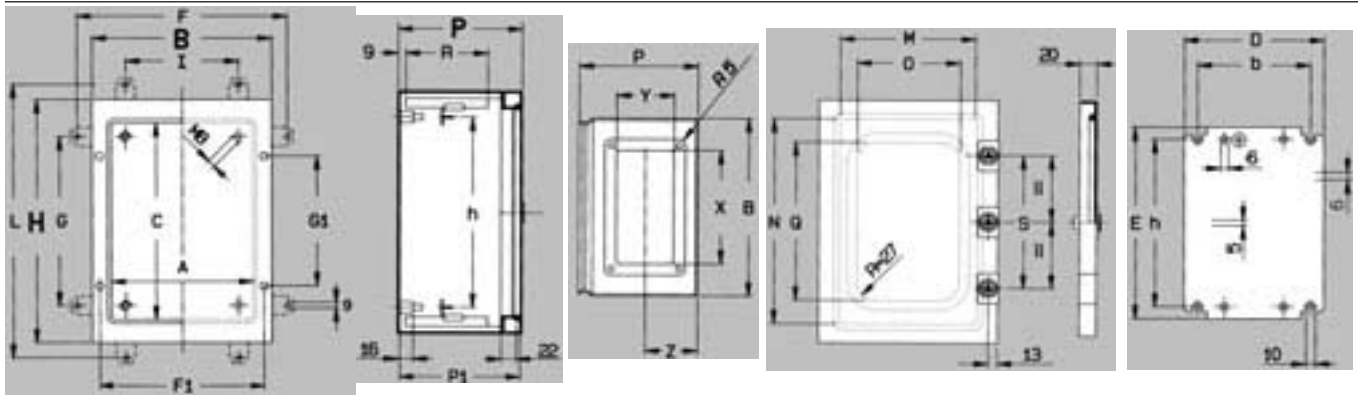

Артикул	в панелях по 50 мм	Корпус									Внутреннее пространство				Монтаж на стене				Дверь						
		Наружные размеры			Внутренние размеры			Кабельный ввод			Размеры		Размеры		Со скобами				Непосредственно		Размеры		Размеры		Размеры
		B	H	P	A	C	P1	X	Y	Z	D	E	b	h	F	G	I	L	F1	G1	M	N	O	Q	S
FL102A + FL152A	-	250	300	160	200	250	155	195	80	67,5	193	280	169	208	320	222	210	332	219	179	190	240	142	192	-
FL102A или FL152A FL104A или FL154A etc.	6	300	350	160	250	300	155	245	80	67,5	243	330	219	258	370	272	260	382	269	229	240	290	192	242	-
FL105A + FL155A	6	300	350	200	250	300	195	245	120	87,5	243	330	219	258	370	272	260	382	269	229	240	290	192	242	-
FL109A + FL159A	9	300	500	160	250	450	155	245	80	67,5	243	480	219	408	370	422	260	532	269	379	240	440	192	392	-
FL110A + FL160A	9	300	500	200	250	450	195	245	120	87,5	243	480	219	408	370	422	260	532	269	379	240	440	192	392	-
FL111A + FL161A	9	400	500	160	350	450	155	345	80	67,5	343	480	319	408	470	422	360	532	369	379	340	440	292	392	-
FL112A + FL162A	9	400	500	200	350	450	195	345	120	87,5	343	480	319	408	470	422	360	532	369	379	340	440	292	392	-
FL117A + FL167A	12	400	650	200	350	600	195	345	120	87,5	343	630	319	558	470	572	360	682	369	529	340	590	292	542	450
FL118A + FL168A	12	400	650	250	350	600	245	345	170	112,5	343	630	319	558	470	572	360	682	369	529	340	590	292	542	450
FL119A + FL169A	12	500	650	200	450	600	195	445	120	87,5	443	630	419	558	570	572	460	682	469	529	440	590	392	542	450
FL120A + FL170A	12	500	650	250	450	600	245	445	170	112,5	443	630	419	558	570	572	460	682	469	529	440	590	392	542	450
FL121A + FL171A	15	500	800	200	450	750	195	445	120	87,5	443	780	419	708	570	722	460	832	469	679	440	740	392	692	600
FL122A + FL172A	15	500	800	250	450	750	245	445	170	112,5	443	780	419	708	570	722	460	832	469	679	440	740	392	692	600
FL123A + FL173A	15	600	800	250	550	750	245	545	170	112,5	543	780	519	708	670	722	560	832	569	679	540	740	492	692	600
FL124A + FL174A	15	600	800	300	550	750	295	545	220	137,5	543	780	519	708	670	722	560	832	569	679	540	740	492	692	600
FL125A + FL175A	18	600	950	250	550	900	245	545	170	112,5	543	930	519	858	670	872	560	982	569	829	540	890	492	842	750
FL126A + FL176A	18	600	950	300	550	900	295	545	220	137,5	543	930	519	858	670	872	560	982	569	829	540	890	492	842	750
FL127A + FL177A	18	800	950	250	750	900	245	745	170	112,5	743	930	719	858	870	872	760	982	769	829	740	890	692	842	750
FL128A + FL178A	18	800	950	300	750	900	295	745	220	137,5	743	930	719	858	870	872	760	982	769	829	740	890	692	842	750
FL129A + FL179A	24	600	1250	250	550	1200	245	545	170	112,5	543	1230	519	1158	670	1172	560	1282	569	1129	540	1190	492	1142	1050
FL130A + FL180A	24	800	1250	300	750	1200	295	745	220	137,5	743	1230	719	1158	870	1172	760	1282	769	1129	740	1190	692	1142	1050

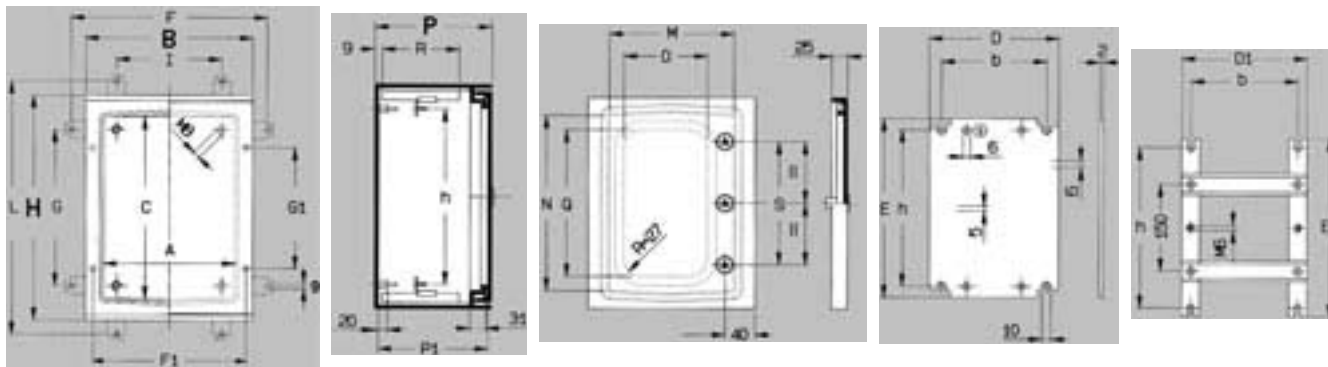

Артикул	в панелях по 50 мм	Корпус						Внутреннее пространство				Монтаж на стене				Дверь						
		Наружные размеры			Внутренние размеры			Размеры		Размеры		Со скобами				Непосредственно		Размеры		Размеры		Размеры
		B	H	P	A	C	P1	D	E	b	h	F	G	I	L	F1	G1	M	N	O	Q	S
<b>FL204B - FL254B</b>	6	302	352	160	250	300	154	243	330	219	258	339	269	219	389	276	115	240	290	155	200	-
<b>FL204 или FL254 FL209 или FL259 etc.</b>	9	302	502	200	250	450	194	243	480	219	408	339	419	219	539	276	265	240	440	155	350	250
<b>FL213B - FL263B</b>	9	402	502	200	350	450	194	343	480	319	408	439	419	319	539	376	265	340	440	255	350	250
<b>FL216B - FL266B</b>	12	402	652	200	350	600	194	343	630	319	558	439	569	319	689	376	415	340	590	255	500	400
<b>FL221B - FL271B</b>	12	502	652	250	450	600	244	443	630	419	558	539	569	419	689	476	395	440	590	340	470	380
<b>FL229B - FL279B</b>	15	602	802	300	550	750	294	543	780	519	708	639	719	519	839	576	495	540	740	440	620	480

**Внутренняя дверь из стального листа**

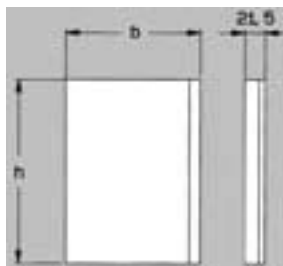

Артикул	Размеры	
	b	h
<b>FL541A</b>	148	198
<b>FL542A</b>	198	248
<b>FL543A</b>	248	248
<b>FL545A</b>	248	348
<b>FL546A</b>	348	348
<b>FL548A</b>	348	448
<b>FL550A</b>	348	548
<b>FL549A</b>	448	448
<b>FL552A</b>	448	598
<b>FL553A</b>	548	548
<b>FL555A</b>	548	748
<b>FL556A</b>	548	898
<b>FL557A</b>	748	898
<b>FL558A</b>	548	1198
<b>FL559A</b>	748	1198

**Скобы для крепления к стене**

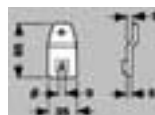

Артикул
<b>FL85Z</b>

Для настенных шкафов

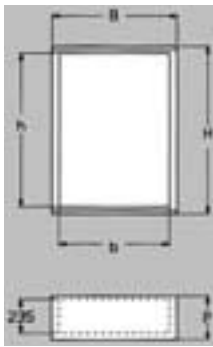

Артикул	Наружные размеры			Внутренние размеры	
	B	H	P	b	h
<b>FL300B</b>	600	550	300	500	450
<b>FL301B</b>	600	850	300	500	750
<b>FL302B</b>	600	1150	300	500	1050
<b>FL305B</b>	850	550	300	750	450
<b>FL306B</b>	850	850	300	750	750
<b>FL307B</b>	850	1150	300	750	1050
<b>FL310B</b>	1100	550	300	1000	450
<b>FL311B</b>	1100	850	300	1000	750
<b>FL312B</b>	1100	1150	300	1000	1050

Для напольных шкафов

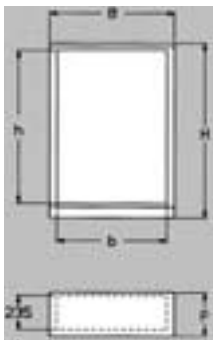

Артикул	Наружные размеры			Внутренние размеры	
	B	H	P	b	h
<b>FL320B</b>	600	600	300	500	450
<b>FL321B</b>	600	900	300	500	750
<b>FL322B</b>	600	1200	300	500	1050
<b>FL325B</b>	850	600	300	750	450
<b>FL326B</b>	850	900	300	750	750
<b>FL327B</b>	850	1200	300	750	1050
<b>FL330B</b>	1100	600	300	1000	450
<b>FL331B</b>	1100	900	300	1000	750
<b>FL332B</b>	1100	1200	300	1000	1050

Для напольных двухэтажных шкафов

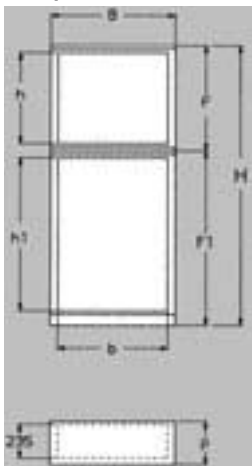

Артикул	Наружные размеры					Внутренние размеры		
	B	H	P	F	F1	b	h	h1
<b>FL340B</b>	600	1150	300	550	550	500	450	450
<b>FL342B</b>	600	1450	300	550	850	500	450	750
<b>FL344B</b>	600	1750	300	550	1150	500	450	1050
<b>FL346B</b>	600	1750	300	850	850	500	750	750
<b>FL348B</b>	600	2050	300	850	1150	500	750	1050
<b>FL350B</b>	850	1150	300	550	550	750	450	450
<b>FL352B</b>	850	1450	300	550	850	750	450	750
<b>FL354B</b>	850	1750	300	550	1150	750	450	1050
<b>FL356B</b>	850	1750	300	850	850	750	750	750
<b>FL358B</b>	850	2050	300	850	1150	750	750	1050
<b>FL360B</b>	1100	1150	300	550	550	1000	450	450
<b>FL362B</b>	1100	1450	300	550	850	1000	450	750
<b>FL364B</b>	1100	1750	300	550	1150	1000	450	1050
<b>FL366B</b>	1100	1750	300	850	850	1000	750	750
<b>FL368B</b>	1100	2050	300	850	1150	1000	750	1050